

Sofa 3

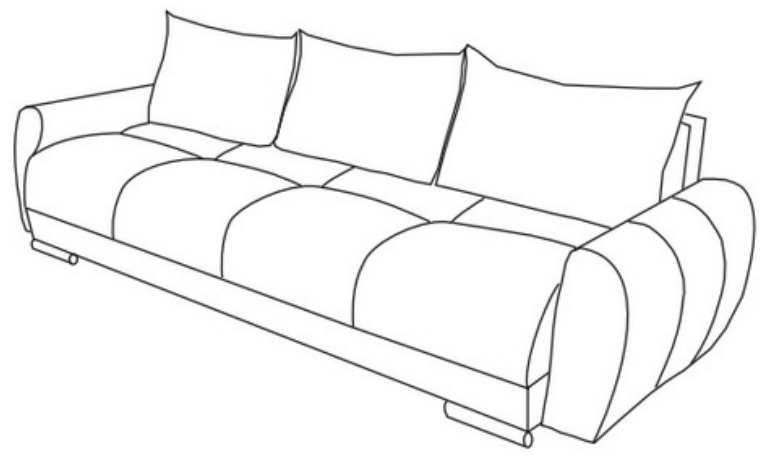

Instrukcja montażu / Montageanleitung / Assembly instructions

Erforderliche Werkzeuge

Required tools

Potrzebne narzędzia

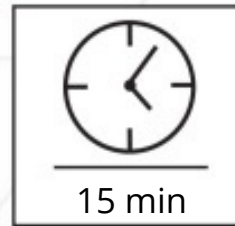
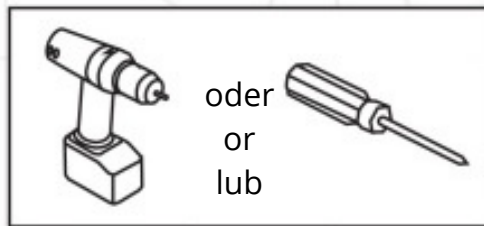

Boxen:
Boxes:
Opakowania:

Zubehör für die Montage Accessories Akcesoria

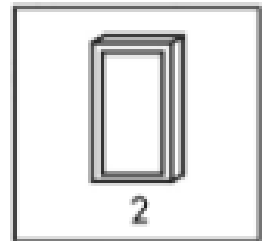
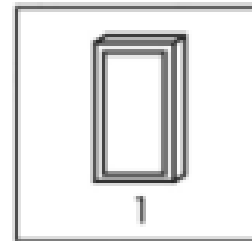
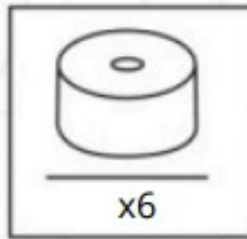
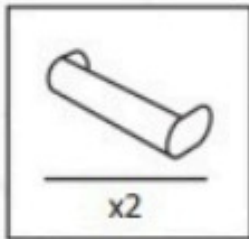
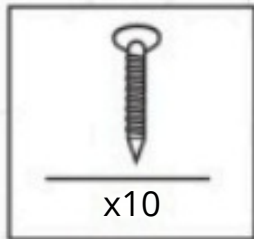

DE

Betrieb des Möbels

- Stellen Sie das Möbelstück auf einen ebenen Untergrund.
- Prüfen Sie vor der Benutzung, ob alle Teile richtig angezogen sind.
- Vermeiden Sie es, die Möbel folgenden Einflüssen auszusetzen: Wasser, Feuchtigkeit, Dampf, UV-Strahlen, scharfe oder raue Gegenstände, Lösungsmittel, färbende Substanzen.
- Die Möbel sollten in einem angemessenen Abstand zu offenen Feuer- und starken Wärmequellen, z. B. Heizgeräten und elektrischen Kontakten, aufgestellt werden.
- Äste und leichte Farbunterschiede sind ein natürliches Zeichen für die Echtheit des Produktes und stellen keinen Reklamationsgrund dar.

Auspacken

- Überprüfen Sie die unteren Kapseln - dies ist ein empfindlicher Bereich für Beschädigungen.
- Schneiden Sie die Folie nur dort auf, wo der Karton ist.
- Sortieren Sie nach dem Auspacken die Abfälle und geben Sie sie in die dafür vorgesehenen Sammelbehälter.

Tipps

- Wenn sich die Metallverbindungsstücke nicht perfekt überlappen, versuchen Sie, die Schrauben vorsichtig zu lockern.
- Fügen Sie die Teile nicht selbst zusammen. Dabei kann der Stoff durch scharfe Kanten beschädigt werden.
- Der Farbton des Stoffes kann je nach den Einstellungen Ihres Monitors variieren.

EN

Furniture operation

- Place the furniture on level ground.
- Check that all components are properly tightened before use.
- Avoid exposing the furniture to: water, moisture, steam, UV rays, sharp or rough objects, solvents, colouring substances.
- Furniture should be placed at a suitable distance from open sources of fire and strong heat, i.e. heating appliances, electrical contacts.
- Knots and slight colour differences are a natural sign of the product's genuineness and do not constitute grounds for complaint.

Unpacking

- Check the lower capsules - this is a sensitive area for damage.
- Only cut the foil where the carton is.
- After unpacking, sort the rubbish and place in recycling bins suitable for this purpose.

Tips

- If the metal connecting pieces do not overlap perfectly - try gently loosening the screws.
- When joining pieces together, do not do it yourself. Doing so can damage the fabric with sharp edges.
- The shade of the fabric may vary depending on your monitor settings.

PL

Obsługa mebli

- Umieść meble na równym podłożu.
- Przed użyciem należy sprawdzić, czy wszystkie elementy są prawidłowo dokręcone.
- Należy unikać wystawiania mebli na działanie: wody, wilgoci, pary wodnej, promieni UV, ostrych lub szorstkich przedmiotów, rozpuszczalników, substancji barwiących.
- Meble powinny być umieszczone w odpowiedniej odległości od otwartych źródeł ognia i silnego ciepła, tj. urządzeń grzewczych, kontaktów elektrycznych.
- Sęki i niewielkie różnice kolorystyczne są naturalną oznaką oryginalności produktu i nie stanowią podstawy do reklamacji.

Rozpakowywanie

- Sprawdź dolne kapaki - jest to obszar wrażliwy na uszkodzenia.
- Folię należy przecinać tylko w miejscu, w którym znajduje się karton.
- Po rozpakowaniu posortuj śmieci i umieść je w odpowiednich pojemnikach do recyklingu.

Wskazówki

- Jeśli metalowe elementy łączące nie zachodzą idealnie na siebie - spróbuj delikatnie poluzować śruby.
- Podczas łączenia elementów nie należy robić tego samodzielnie. Może to spowodować uszkodzenie tkaniny ostrymi krawędziami.
- Odcień tkaniny może się różnić w zależności od ustawień monitora.

Sofa 3

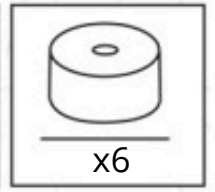
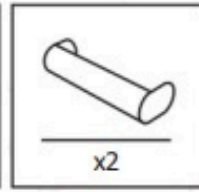
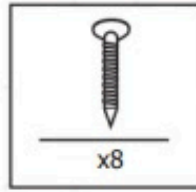

1.

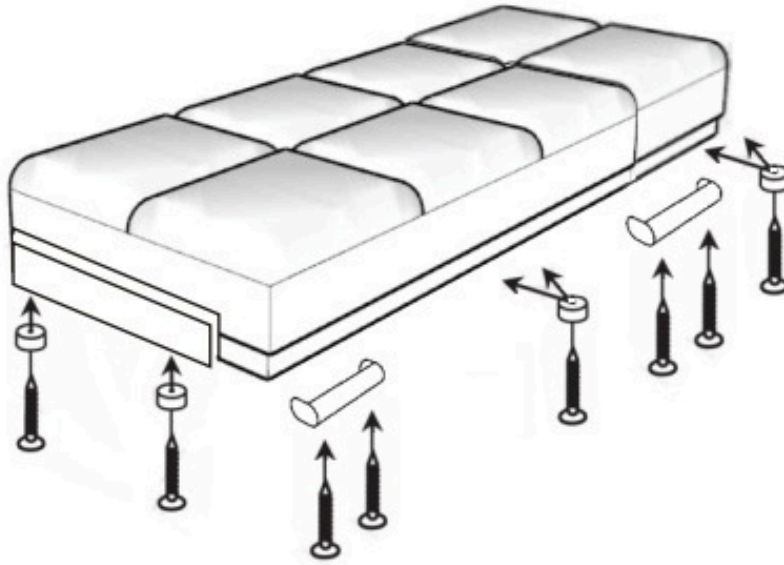

2.

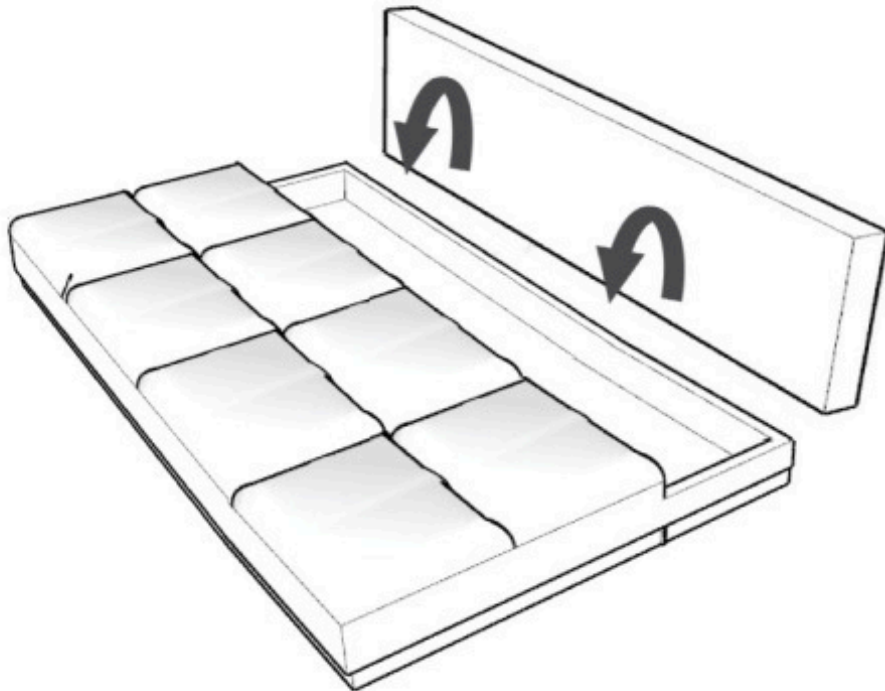

3.

